

GABINETE PARA MÁQUINA DE COSTURA
MUEBLE PARA MÁQUINA DE COSER
SEWING MACHINE CABINET
955D

ESQUEMA DE MONTAGEM / ESQUEMA DE MONTAJE / ASSEMBLY INSTRUCTIONS

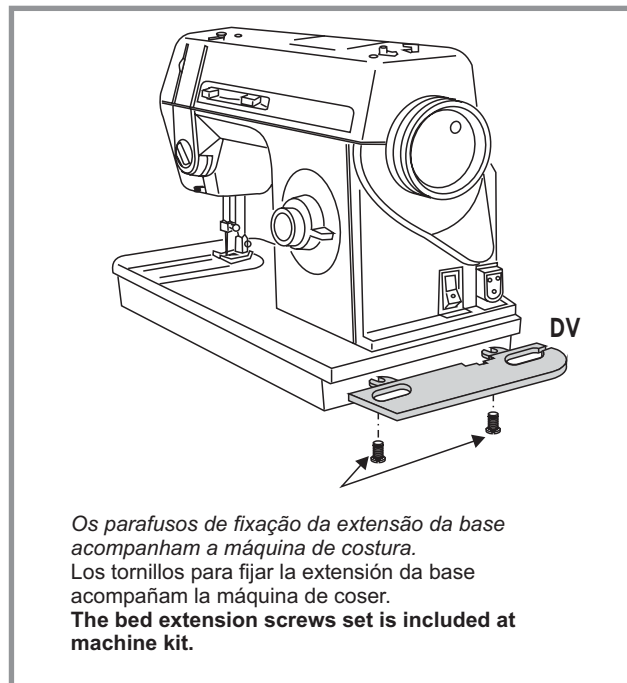
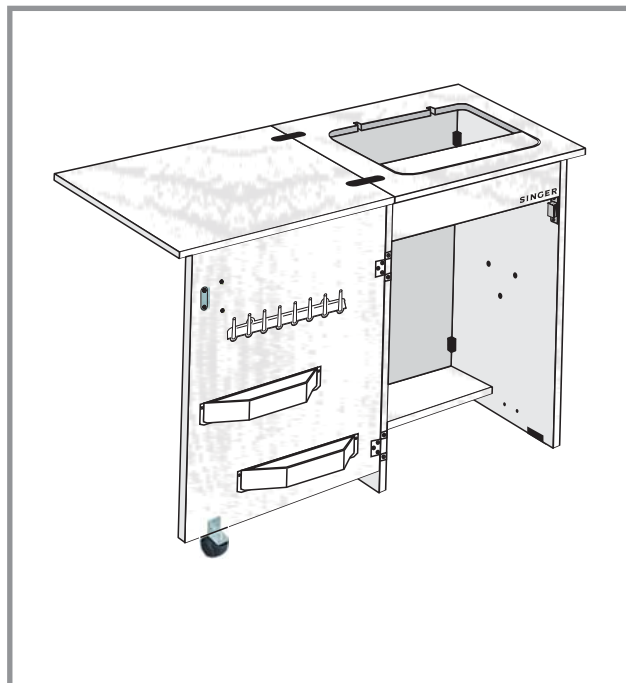

Os parafusos de fixação da extensão da base acompanham a máquina de costura.
Los tornillos para fijar la extensión da base acompañan la máquina de coser.
The bed extension screws set is included at machine kit.

ATENÇÃO:
Antes de iniciar a montagem, leia as Dicas abaixo, que julgamos fundamentais para uma boa montagem.

ATENCIÓN:
Antes de empezar la montaje, lea las Pistas debajo, eso juzgó principio para una buena montaje .

ATTENTION:
Before beginning the assembly read the tips below, which are important for a safer assembly.

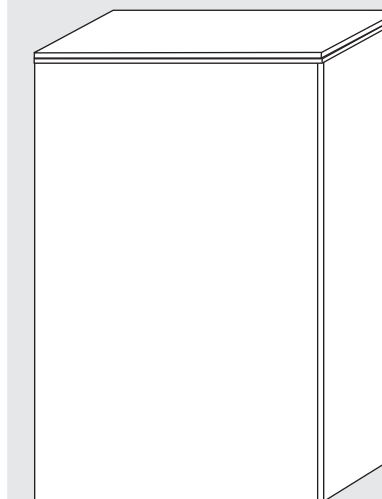

Instruções de montagem da máquina de costura no gabinete
Instrucciones para montaje de la máquina de coser en el mueble
Instructions for sewing machine assembly at cabinet

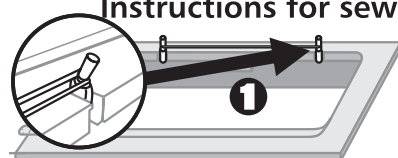

Posicione os pinos da dobradiça na vertical.
(um elástico ajuda a mantê-los na posição)
Posicione los pinos de la bisagra en sentido vertical.
(un elástico ayuda a mantenerlos en la posición)
Put the hinge pins at upright position.
(A rubber ring may help to put it in position)

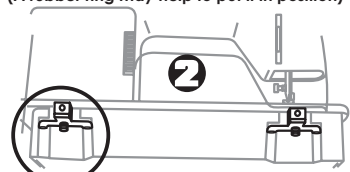

Na parte de trás da máquina você encontra os pontos para fixação no gabinete.
En la parte posterior de la máquina, Usted encontrará los puntos para fijar en el mueble.
The machine hinge is located on the back of the machine.

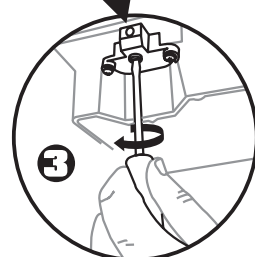

Solte os parafusos, o suficiente para deixar os furos livres para a entrada dos pinos da dobradiça.
Suelte los tornillos, lo suficiente para dejar los orificios libres para la entrada de los pinos de la bisagra.
Loosen the screws sufficiently to make the holes free for hinge pins ass'y.

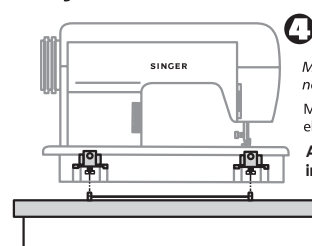

Monte a máquina no gabinete.
Monte la máquina en el mueble
Assemble machine in cabinet.

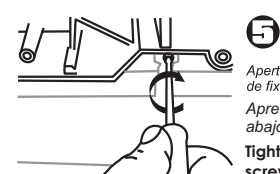

Aperte com firmeza os parafusos de fixação por baixo da máquina.
Aprete los tornillos de fijación por abajo de la máquina con firmeza.
Tighten firmly the machine hinge screws set.

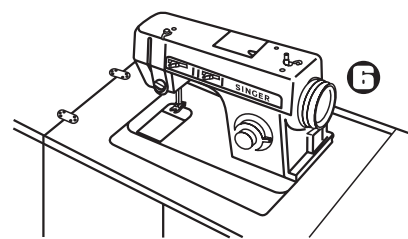

Coloque a máquina de costura na posição de trabalho.
Coloque la máquina de coser en la posición de trabajo.
Put machine in working position.

DICAS / PISTAS / TIPS

- Utilizar a própria embalagem como apoio, protegendo as peças durante a montagem;
- Observar o local exato da montagem para evitar movimentos desnecessários do móvel;
- Sugerimos guardar este manual, tomando nota do Número de Série de seu produto no espaço ao lado.
- Quando não utilizar o kit Pedal, usar a peça **BS**, para tapar os furos.
- Usar el propio embalaje como alfombra, protegiendo las piezas durante la montaje;
- Observar el lugar exacto de la montaje para evitar movimientos innecesarios del mueble;
- Sugerimos conserva este manual, tomando nota del Número de Serie de su producto en el espacio al lado.
- Cuando no usa el pedal del equipo, usar la pieza **BS** para tapar los agujeros.
- Use the cardboard box as a rug to protect the parts during the assembly;
- Select a suitable place to start the work to avoid unnecessary movements of the cabinet during assembly.
- Keep this manual in a safe place and write the serial number in the text box on the right of this page.
- When the pedal kit is not used use the part **BS** to fill up the holes.

Nº DE SÉRIE / Nº DE SERIE / SERIAL NUMBER

SOMENTE NO BRASIL - SOLO EN BRASIL - ONLY FOR BRAZIL
CERTIFICADO DE GARANTIA

- A Singer reparará este produto ou qualquer componente defeituoso deste, cuja causa seja defeito de fabricação ou de material, dentro do período de 1 (um) ano, contado a partir da data de aquisição pelo primeiro consumidor. Guarde a nota fiscal de aquisição do produto. Este documento é necessário para o exercício dos direitos aqui assegurados.

O QUE NÃO ESTÁ COBERTO PELA GARANTIA:

- Custo de remessa ou despesas de transporte do produto para o Serviço Autorizado Singer.
- Avarias de desgastes decorrentes do uso normal do produto incluindo lascas, arranhões, desgastes por fricção, descoloração ou desbotamento causados pelo uso ou exposição ao sol.
- Danos causados por mau uso, abuso, negligência, quedas, agentes da natureza, alterações ou reparos feitos por pessoas não autorizadas ou falha na observação das instruções de montagem.

COMO EXERCER A GARANTIA:

Ligue para o Serviço de Atendimento ao Consumidor, telefone 0800-702-2323 (ligação gratuita), juntamente com a nota fiscal de compra.



Serviço de
Atendimento ao
Consumidor
0800 702 2323

Caixa Postal 776
13053-901 - Campinas - SP
<http://www.singer.com.br>

® A Registered Trademark of THE SINGER COMPANY LIMITED.
® Una Marca Registrada de THE SINGER COMPANY LIMITED.
® Une Registre Marque de THE SINGER COMPANY LIMITED.

Tenha em mãos: / Tenga en manos: / Tools:

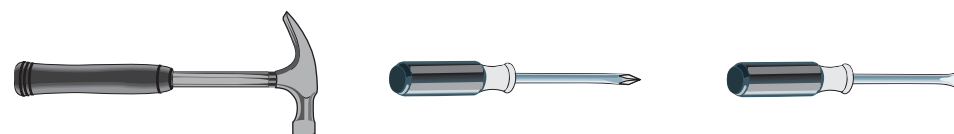

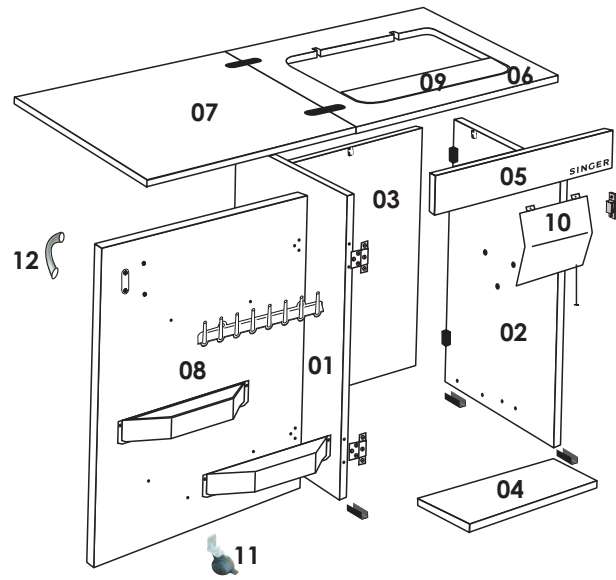

Vista Explodida do Gabinete
Vista Explosiva del Mueble
Cabinet Exploded View

LEGENDA	QUANT.
01 - Lateral Esquerda	01
02 - Lateral Direita	01
03 - Fundo	01
04 - Travessa	01
05 - Vista	01
06 - Tampo Fixo	01
08 - Porta	01
09 - Flap	01
10 - Aparador de Óleo	01
11 - Rodízio	01
12 - Puxador	01

LEYENDA	CUANT.
01 - Lado Izquierdo	01
02 - Lado Derecho	01
03 - Fondo	01
04 - Barra	01
05 - Frente	01
06 - Cubierta Fija	01
07 - Cubierta	01
08 - Puerta	01
09 - Flap	01
10 - Tapa Protectora	01
11 - Rueda	01
12 - Asidero	01

LEGEND	QUANT.
01 - Left Side	01
02 - Right Side	01
03 - Back	01
04 - Bar	01
05 - Front	01
06 - Fix Top	01
07 - Top	01
08 - Door	01
09 - Flap	01
10 - Oil Pad	01
11 - Caster	01
12 - Handle	01

KEY INDICA O Nº DE SÉRIE DO SEU PRODUTO
INDICA EL Nº DE SERIE DEL PRODUCTO
IT INDICATES THE SERIAL NUMBER OF THE PRODUCT

CM		PARAFUSO 4,8x28mm TORNILLO 4,8x28mm SCREW 4,8x28mm	06 PEÇAS / 06 PIEZAS / 06 PIECES FIXAR TAMPO FIJAR CUBIERTA TO FIX TOP
CF		PARAFUSO 3,5x11mm TORNILLO 3,5x11mm SCREW 3,5x11mm	25 PEÇAS / 25 PIEZAS / 25 PIECES FIXAR DOBRADIÇAS, CHAPA DO RODÍZIO, FECHO MAGNÉTICO, CHAPA DO FECHO MAGNÉTICO, PORTA OBJETOS E CARRTEL, FIJAR BISAGRAS, PLANCHA DEL RODEZNO, CERROJO MAGNÉTICO, PLANCHA DEL CERROJO MAGNÉTICO, PORTA OBJETOS Y CARRTELES TO FIX HINGES, WATERWHEEL PLATE, MAGNETIC LATCH, MAGNETIC LATCH PLATE, MULTIPURPOSE BOX AND SPOOL PINS
CH		PARAFUSO 3,5x26mm TORNILLO 3,5x26mm SCREW 3,5x26mm	2 PEÇAS / 2 PIEZAS / 2 PIECES FIXAR O PUXADOR FIJAR EL ASIDERO TO FIX HANDLE
CG		PARAFUSO 3,5x16mm TORNILLO 3,5x16mm SCREW 3,5x16mm	10 PEÇAS / 10 PIEZAS / 10 PIECES FIXAR DOBRADIÇAS DO APARADOR, SAPATAS E DOBRADIÇAS FIJAR BISAGRAS DEL TAPA, ZAPATOS Y BISAGRAS TO FIX HINGES OIL PAD, SHOES AND HINGES
DM		PORCA 19x7,5mm PUERCA 19x7,5mm NUT 19x7,5mm	02 PEÇA / 02 PIEZA / 02 PIECE FIXAR O RODÍZIO NA PORTA FIJAR EL RODEZNO EN LA PUERTA TO FIX WATERWHEEL
DN		PORTA CARRTEL PORTABOBINA DOOR SPOOL	01 PEÇA / 01 PIEZA / 01 PIECE FIXAR NA PORTA FIJAR EN LA PUERTA TO FIX IN DOOR
DO		PORTA OBJETOS PORTA OBJETOS DOOR OBJECTS	02 PEÇA / 01 PIEZA / 01 PIECE FIXAR NA PORTA FIJAR EN LA PUERTA TO FIX IN DOOR
X		SAPATA ZAPATO SHOE	04 PEÇAS / 04 PIEZAS / 04 PIECES FIXAR NAS LATERAIS FIJAR EN LOS LADOS TO FIX IN THIS SIDE
DP		APARADOR DE ÓLEO TAPA PROTECTORA OIL PAD	01 PEÇA / 01 PIEZA / 01 PIECE FIXAR NA VISTA FIJAR EN FRENTE TO FIX IN FRONT
DQ		DOBRADIÇA EXTERNA BISAGRA EXTERNA EXTERNAL HINGE	02 PEÇAS / 02 PIEZAS / 02 PIECES FIXAR PORTA NA LATERAL FIJAR PUERTA EN EL LADO TO FIX DOOR IN THIS SIDE
I		ADESIVO PARA PORTA GOMA PARA LA PUERTA DOOR ADHESIV	01 PEÇAS / 01 PIEZAS / 01 PIECES APOIAR TAMPO FIXO PARA APOYAR LA TAPA FIJA TO SUPPORT FIXED TOP
BS		TAPA FURO DO KIT DO PEDAL TAPA PARA EL AGUJERO DEL KIT PEDALERA SLAP HOLE OF THE KIT OF THE PEDAL	02 PEÇAS / 02 PIEZAS / 02 PIECES TAPAR FURO DO KIT PEDAL PARA CUBRIR EL AGUJERO TO COVER HOLE OF THE KIT OF THE PEDAL
DR		DOBRADIÇA DO APARADOR DE ÓLEO BISAGRA DE LA TAPA PROTECTORA OIL PAD TO HINGE	02 PEÇAS / 02 PIEZAS / 02 PIECES FIXAR APARADOR DE ÓLEO FIJAR LA TAPA PROTECTORA TO FIX OIL PAD
DL		RODÍZIO RODEZNO WATERWHEEL	01 PEÇAS / 01 PIEZAS / 01 PIECES FIXAR RODÍZIO FIJAR RODEZNO TO FASTEN WATERWHEEL
DF		PUXADOR ASIDERO HANDLE	01 PEÇAS / 01 PIEZAS / 01 PIECES FIXAR PUXADOR FIJAR EL ASIDERO TO FASTEN THE HANDLE
DS		CHAPA DO FECHO MAGNÉTICO LA LAMINA DE LA SAETA FOIL OF THE MAGNETIC LATCH	01 PEÇAS / 01 PIEZAS / 01 PIECES FIXAR O FECHO MAGNÉTICO FIJAR LA SAETA MAGNÉTICA TO FASTEN THE MAGNETIC LATCH
DT		FECHO MAGNÉTICO LA SAETA MAGNÉTICA MAGNETIC LATCH	01 PEÇAS / 01 PIEZAS / 01 PIECES FECHAMENTO NA PORTA CERRANDO LA PUERTA CLOSING OF THE DOOR
DH		CHAPA DO RODÍZIO LA LAMINA DEL RODEZNO FOIL OF THE WATERWHEEL	01 PEÇAS / 01 PIEZAS / 01 PIECES FIXAR O RODÍZIO NA PORTA FIJAR EL ROTA EN LA PUERTA TO FIX THE WATERWHEEL IN THE DOOR
DV		EXTENSÃO DA BASE EXTENSIÓN DE LA BASE BED EXTENSION	01 PEÇAS / 01 PIEZAS / 01 PIECES PROTEÇÃO DA CORREIA PROTECCIÓN DE LA CORREA BELT PROTECTION

Os parafusos devem estar bem apertados para melhor fixação das partes do gabinete.
Los tornillos deben ser bien apertados para fijar mejor las partes del mueble.
The screws must be firmly tightened to better attach the cabinet parts.

1 - COLOCAR ACESSÓRIOS NAS PEÇAS:
COLOCAR LOS ACCESÓRIOS EN LAS PIEZAS
SCREW THE ACCESSORIES INTO THE DOOR.

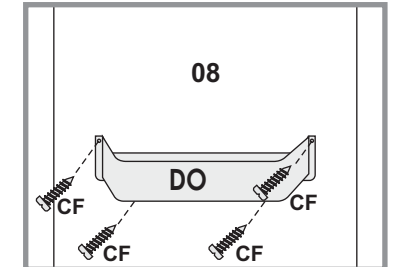
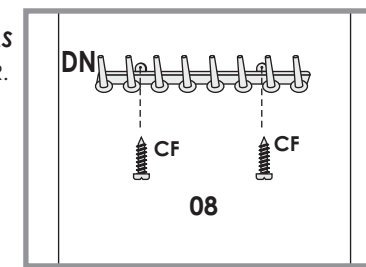
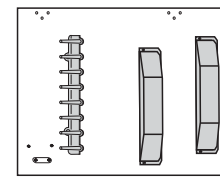

2 - MONTAGEM: Siga corretamente a ordem.
MONTAJE: Siga corectamente la órden.

ASSEMBLY: Please follow these instructions correctly

1º PASSO / PASO / STEP

Fixar o Fundo (03) na Lateral Esquerda (01).
Fijar el Fondo (03) en el Lado Izquierdo (01).
Attach Back (03) to Left Side (01).

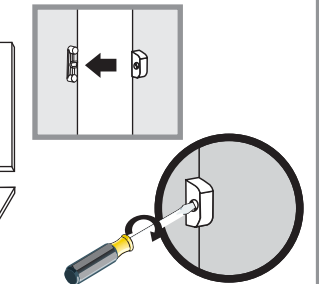
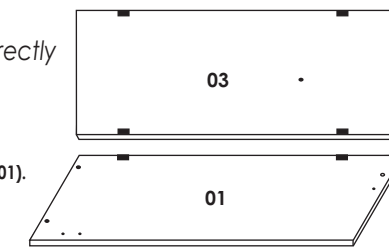

2º PASSO / PASO / STEP

Fixar a Travessa(04) e a Vista(05) na Lateral Esquerda (01).
Fijar la Barra(04) y la Frente(05) en el Lado Izquierdo (01).
Attach Bar(04) and Front(05) to Left Side (01).

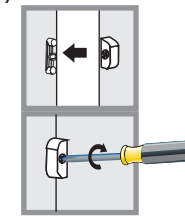
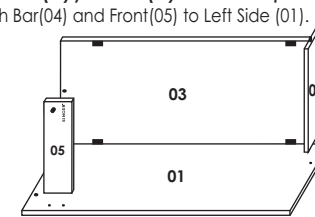

3º PASSO / PASO / STEP

Fixar a Lateral Direita (02).
Fijar el Lado Derecho (02).
Attach Right Side (02).

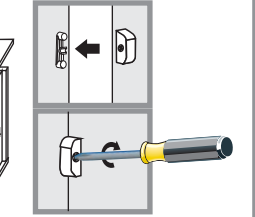
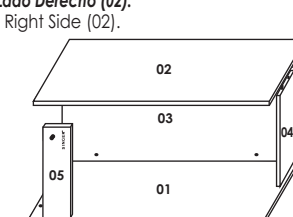

4º PASSO / PASO / STEP

Vire o gabinete para baixo, para facilitar a fixação do tampo.
Gire el mueble para bajo para facilitar la fijación de la cubierta.

Turn the cabinet upside down, to facilitate the fixation of the fix top.

Fixar o Tampo Fixo(06)
Fijar la Cubierta Fija(06)
Screw Fix Top(06)

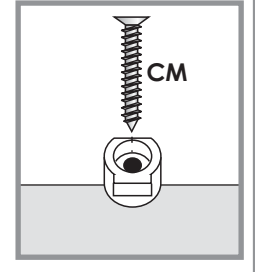
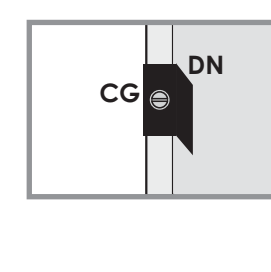
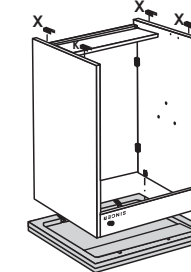

5º PASSO / PASO / STEP

Fixar o aparador de óleo(10)
Fijar la tapa protectora (10)
Attach to oil pad (10)

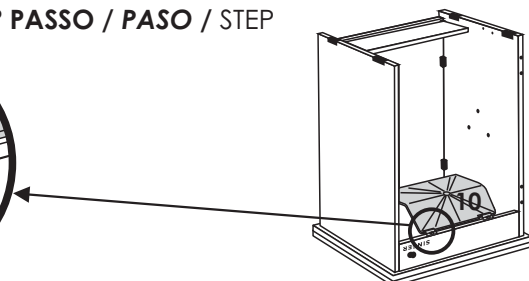
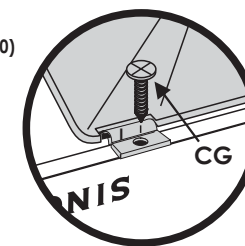

6º PASSO / PASO / STEP

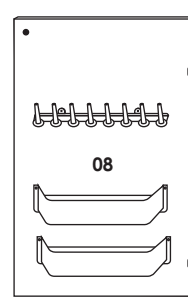

Fixar a Porta(08)
Fijar la Puerta(08)
Attach Door(08)

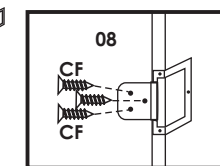

7º PASSO / PASO / STEP

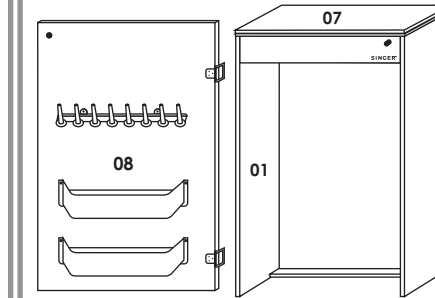

Fixar a Porta(08)
Fijar la Puerta(08)
Attach Door(08)

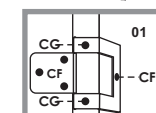

8º PASSO / PASO / STEP



Adesivo para porta
Goma para puerta
Door adhesive

Ajustar o rodízio no nível do piso.
Ajuste la rueda con el nivel del suelo.
Adjust caster level with the floor.